

Varenummer: 20662235C
Beskrivelse: E+G Udligningsenhed
GN 350-58-26-A-NI

Mål

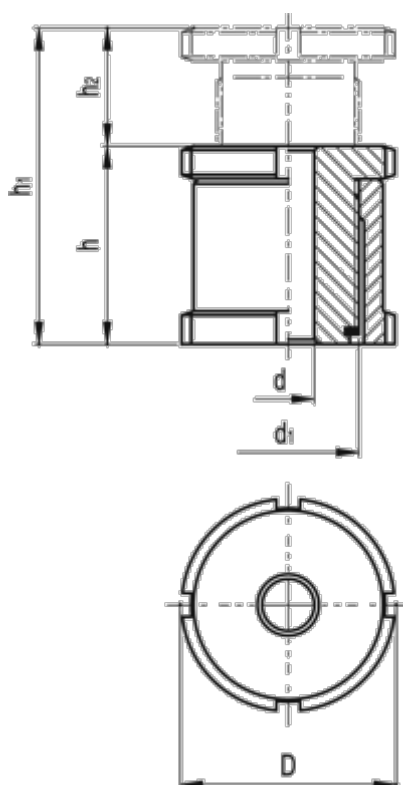

C-skruenøgle DIN 1810 = A58-62
d = 26.0
D = 58
d1 = M40x1
For skrue = M24
h = 54
h1 = 86
h2 = 32

Max. statisk belastning (N) = 148.0
Statisk forbelastning (N) = 20.3
Vægt (g) = 668